

Einzweckgerät Bodenbearbeitung

Rasenwalzen



Ergonomischer Handgriff



Einfüllstutzen für Wasser oder Sand



Stufenlos verstellbarer Abstreifer



Optional: Praktischer Transporttrolley



Zerlegbar für Transport und zum Wechsel für Zugvorrichtung

Praktische Tragegriffe

Walze pulverbeschichtet

Walzenstärke 2 mm Stahl

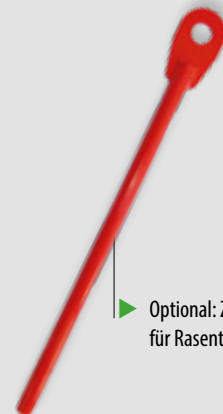

Optional: Zugvorrichtung für Rasentraktoren

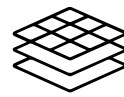

Boden-
bearbeitung

Die Rasenwalze dient der Beseitigung von Unebenheiten im Boden sowie dem Planieren und Eindrücken von Saatgut. Hierdurch wird der Boden nach der Aussaat verdichtet und dem Abfressen des Saatgutes, beispielsweise durch Vögel, vorgebeugt. Die Walze kann auch genutzt werden, um Muster in Sportplätze einzuarbeiten. Die aus Stahl hergestellten Walzen gibt es entsprechend der Einsatzfläche in verschiedenen Größen und Breiten. Sie verfügen über einen ergonomischen Griff und werden gezogen oder geschoben oder können durch die optional er-

hältliche Zugstange mit Rasentraktoren bewegt werden. Um einen höheren Anpressdruck zu erreichen, werden sie mit Wasser oder Sand befüllt. Die Rasenwalze verfügt außerdem über einen Schmutzabstreifer, der feuchtes Erdreich abschabt. Ein optional erhältlicher Transporttrolley erleichtert das Verfahren der Rasenwalze auf ungeeigneten Flächen, z. B. Pflaster oder Asphalt. Zudem wird die Beschichtung der Walze durch Steine oder spitze Gegenstände nicht beschädigt.

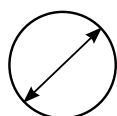

**Walzen-
durchmesser**
48 cm



Arbeitsbreiten
50/80/100 cm

Kompletter
Verkaufsstander



Zerlegbar für
den Transport

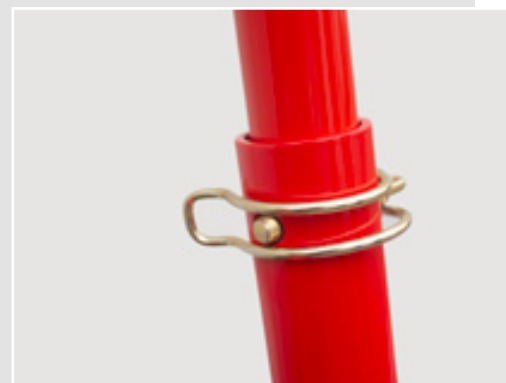

Praktische
Tragegriffe



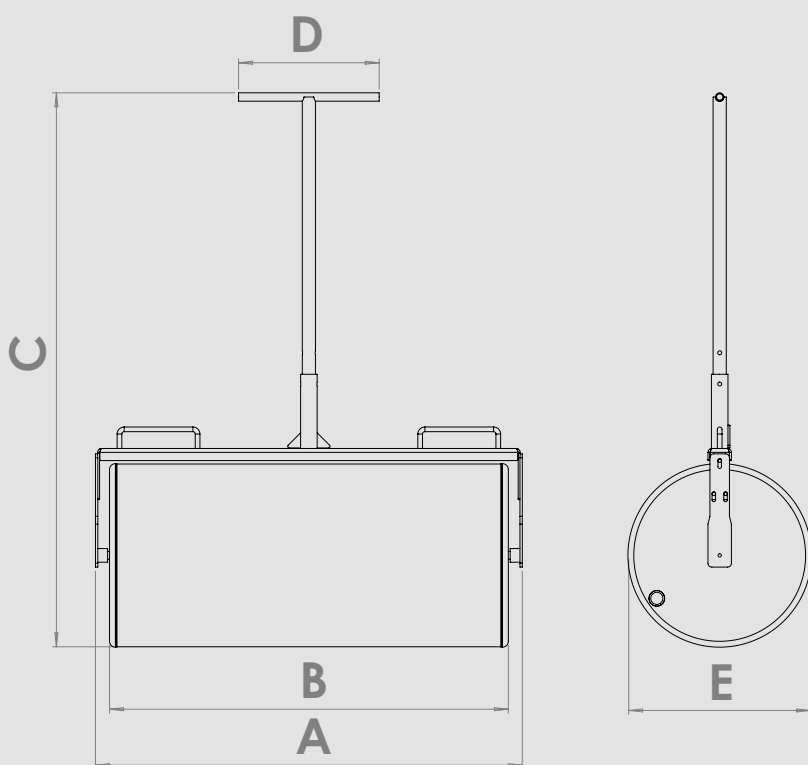

Rasenwalzen

Maße	RW 050	RW 080	RW 100
A: Durchfahrtsbreite [cm]	62	92	112
B: Arbeitsbreite [cm]	52	82	102
C: Höhe/Länge [cm]	142	142	142
D: Breite Zugvorrichtung [cm]	36	36	36
E: Durchmesser Walze [cm]	48	48	48
Füllmenge Wasser [Ltr.]	100	160	200
Gewichte			
Rasenwalze inkl. Zugvorrichtung leer/gefüllt [kg]	30/130	40/200	50/250



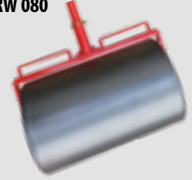

Boden-
bearbeitung

Artikelnummer	Beschreibung		
RW 050 	Arbeitsbreite 50 cm <ul style="list-style-type: none">• Mit Abstreifer• Durchmesser Ø 480 mm• Zugvorrichtung steckbar• Mit Füllanschluss für Wasser, ca. 100 Ltr. zur Gewichtserhöhung• Pulverbeschichtung, Walze RAL 6016, Holm RAL 3020		
RW 080 	Arbeitsbreite 80 cm <ul style="list-style-type: none">• Mit Abstreifer• Durchmesser Ø 480 mm• Zugvorrichtung steckbar• Mit Füllanschluss für Wasser, ca. 160 Ltr. zur Gewichtserhöhung• Pulverbeschichtung, Walze RAL 6016, Holm RAL 3020		
RW 100 	Arbeitsbreite 100 cm <ul style="list-style-type: none">• Mit Abstreifer• Durchmesser Ø 480 mm• Zugvorrichtung steckbar• Mit Füllanschluss für Wasser, ca. 200 Ltr. zur Gewichtserhöhung• Pulverbeschichtung, Walze RAL 6016, Holm RAL 3020		
Zubehör			
TRW 050	Satz Transporträder für Walze 50 cm		
TRW 080	Satz Transporträder für Walze 80 cm		
TRW 100	Satz Transporträder für Walze 100 cm		
ZUG-AUFS	Zugvorrichtung für Aufsitzmäher		